

# Die Verwendung von Keilkissen im Lesesaal

## Schonung der Einbände und mehr Lesekomfort dank Keilkissen

Arbeiten Sie bei Ihren Recherchen mit Büchern immer auf Keilkissen. Diese liegen im Lesesaal bereit oder können bei der Lesesaalaufsicht angefordert werden. Keilkissen (Abb. 1) schonen die alten fragilen Bindungen, aber auch die schweren Textblöcke moderner Einbände. Bedenken Sie, dass durch unsachgemässen Umgang mit Büchern Restaurierungskosten von mehreren tausend Euro entstehen können.



Abb. 1

## Die Benutzung des Keilkissens

Falsch verwendete Keilkissen können Schäden verursachen! Beachten Sie bitte nachfolgende Hinweise:

- Stellen Sie die verschiedenen Teile des Keilkissens vor Arbeitsbeginn wie unter Abb. 1 gezeigt zusammen. Zuerst Keil 1 mit der schrägen Ebenen gegen Sie, dann stellen Sie die Keile 3 auf Keil 1. Bitte beachten Sie, dass die Keile 3 in der Mitte einen Abstand aufweisen, der etwas breiter ist als die Dicke des Buches.

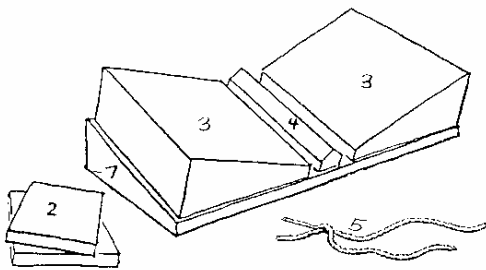
Beachten Sie, dass Sie sich vor der Verwendung eines Keilkissens im klaren sind, wie sich Ihr Buch öffnet. Dazu ein Hinweis:

- Bei Büchern, deren Rücken sich beim Öffnen nach innen wölbt (Abb. 2) ist die Rückenstütze 4 (Abb. 1 + 4) zu verwenden.



Abb. 2

- Bei Büchern, deren Rücken sich beim Öffnen nach ausen wölbt (Abb. 3) ist die schmale Rückenstütze 4 in (Abb. 1) nicht zu verwenden.

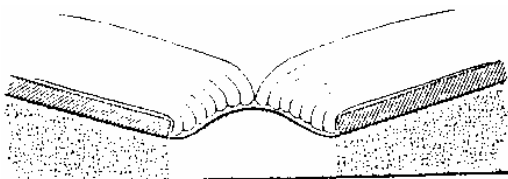

Abb. 3

- Die rechteckigen Schaumstoffteile 2 (Abb. 1) müssen beim Blättern verschoben werden. Sie wandern von links nach rechts (Abb. 4, 5, 6). Sie unterstützen jeweils die dünnere Hälfte des geöffneten Buches. Bei Büchern, die dünner als ca. 4 cm sind, benötigen Sie die rechteckigen Teile 2 nicht.



Abb. 4

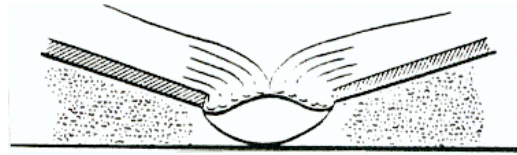

Abb. 5

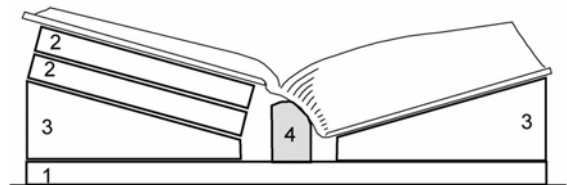

Abb. 6

- Öffnen Sie die Bücher grundsätzlich von vorn oder von hinten und gehen Sie zur gewünschten Stelle, indem Sie die Seiten in Bündeln von ca. 1cm Dicke wenden. Ein direktes Öffnen der gesuchten Stelle schadet der Bindung.
- Mit den vorhandenen Bleischnüren 5 (Abb. 1) können Sie, falls nötig, die Seiten des Buches offen halten.

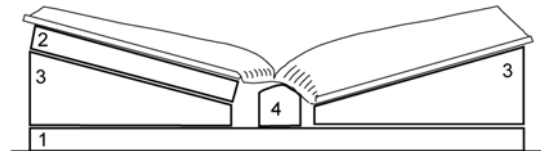
# Keilkissen für Bücher (Masse)

(nach Christopher Clarkson)

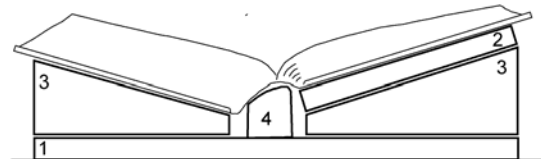
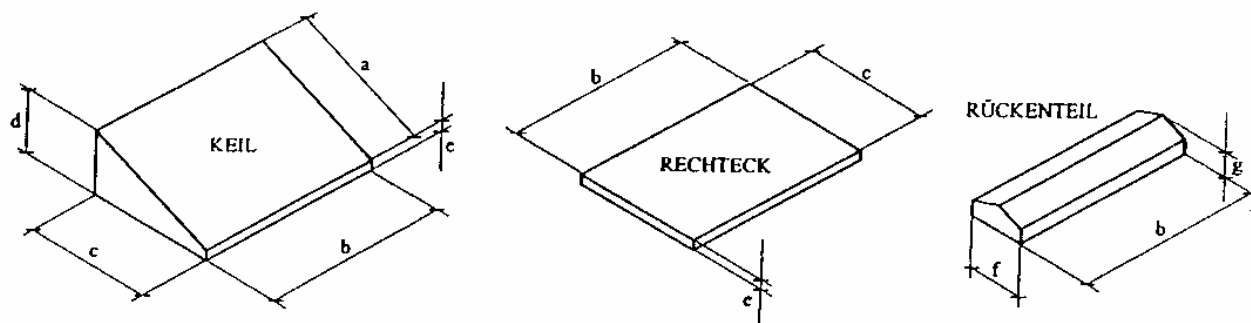

Grosses Keilkissen		a	b	c	d	e	f	g
1 Stück	Grundkeil	500	760	470	196	25		
2 Stück	Keile	370	500	348	151	25		
2 Stück	Rechtecke		500	348		25		
1 Stück	Rückenstütze		500				30	40

Mittleres Keilkissen		a	b	c	d	e	f	g
1 Stück	Grundkeil	370	500	348	151	25		
2 Stück	Keile	240	370	225	107	25		
2 Stück	Rechtecke		370	225		25		
1 Stück	Rückenstütze		370				30	40

Kleines Keilkissen		a	b	c	d	e	f	g
1 Stück	Grundkeil	240	370	225	107	25		
2 Stück	Keile	165	240	155	81	25		
2 Stück	Rechtecke		240	155		25		
1 Stück	Rückenstütze		240				30	40

Zu den Keilkissen gehören mit Stoff eingefasste Bleischnüre, welche die Buchseiten beim Lesen offen halten. Die Bleischnüre sind in einem lokalen Vorhanggeschäft erhältlich, schwerste Qualität verlangen.

## Bemerkungen:

1. Wird aus Platzmangel nur eine Grösse angeschafft, empfiehlt sich die mittlere Grösse.
2. Der Schaumstoff darf nie mit Gewebe oder einem anderen Material bezogen werden, weil Schaumstoff das Heruntergleiten (Schadensfaktor !) der Bücher verhindert.
3. Schmutzige Keilkissen können in der Waschmaschine gewaschen werden.
4. Die Schaumstoffqualität RGS 30 sollte unbedingt beibehalten werden, andere Qualitäten, die härter und glatter sind, können an empfindlichen Ledern Schäden verursachen.

## Lieferanten der Keilkissen:

Abena Schaumstoff AG, Meierhofweg 5, 6032 Emmen, Tel. 041-269 88 99, Fax: 041-269 88 90  
Material: Schaumstoff antrazit, RGS 30 (Der Schmutz ist auf der Farbe antrazit am wenigsten sichtbar.)

Richtpreis für alle drei Grössen Fr. 200.-; Es empfiehlt sich alle drei Grössen zu beschaffen.

**Gabi Kleindorfer, Aster Stasse 8, Kapfing, D-84186 Vilsheim, Tel: ++49-8706-1094, Fax:0049-8706 559, [www.gmw-gabikleindorfer.de](http://www.gmw-gabikleindorfer.de) siehe unter Buchunterlagen**

Material: RH 20, grau

Richtpreis für alle drei Grössen Euro 100.-; Es empfiehlt sich alle drei Grössen zu beschaffen.